

À retourner avant le 20/08/2021

# AMENAGER MON STAND

*« Confiez-nous l'agencement et le design de votre stand.  
Nous sommes à votre écoute pour vous conseiller! »*

Votre contact Responsable Service Exposants :  
[epsecurite.technique@reedexpo.fr](mailto:epsecurite.technique@reedexpo.fr)

## LES SOLS

- Plancher
- Moquette

## LES STRUCTURES

- Cloisons modulaires (réserve, porte, bandeau)
- Cloisons bois (réserve, porte, bandeau)

## L'ECLAIRAGE

- Rails de spots
- Autres aménagements électriques

## LA SIGNALÉTIQUE

- Personnalisation de cloisons modulaires et bois
- Enseignes de stand
- Signalétique suspendue

## LES PONTS LUMIERE

## LES PACKS MOBILIER

Le plancher technique fourni n'est pas un plancher de finition.

Il sert principalement à surélever votre stand afin d'y passer vos fluides (électricité, eau, évacuation...).

Si vous souhaitez le revêtir d'un parquet, lino ou autre, nous vous conseillons d'y apposer au préalable une planche d'aggloméré.

Nous vous rappelons qu'il est interdit de percer le plancher loué.

Merci de nous envoyer votre plan de pose des trappes et rampe d'accès PMR.

<b>Plancher technique incluant une rampe d'accès PMR :</b> Hauteur 12cm avec 10% de trappes pour le passage des fluides. Résistance : 350 kg/m <sup>2</sup>	21€ HT / m <sup>2</sup>
<b>Rampe d'accès PMR supplémentaire :</b> Module 1x1m	60€ HT / unité
<b>Plancher renforcé :</b> Se pose sur un plancher technique – Planche aggloméré à recouvrir	Sur devis ( nous contacter)

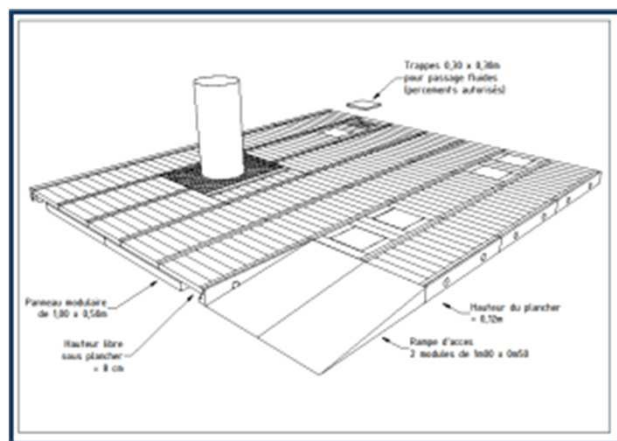

**IMPORTANT :** Conformément au décret n°94-86 du 26 janvier 1994 relatif à l'accessibilité des personnes à mobilité réduite dans les établissements prévus pour recevoir du public, les stands comportant un plancher devront intégrer une rampe d'accès.

## LES SOLS - Moquette



La moquette est recouverte d'un film plastique de protection.  
Le tarif comprend la pose (avec du double-face) et la dépose de votre moquette.  
Envers : imprégné ignifugé / 100% fibres synthétiques.

Moquette aiguilletée	14€ HT / m <sup>2</sup>
Offre combinée : moquette + plancher + rampe accès handicapé	35€ HT / m <sup>2</sup>

<b>Turquoise</b> 0924	<b>Fushia</b> 9302	<b>Pistache</b> 9661	<b>Mandarine</b> 9347	<b>Gris souris</b> 0915	<b>Blanc</b> 0950
<b>Bleu royal</b> 0824	<b>Pétunia</b> 9289	<b>Vert prairie</b> 9631	<b>Chamols</b> 0956	<b>Gris clair chiné</b> 0985	
<b>Bleu atoll</b> 1234	<b>Rouge théâtre</b> 0962	<b>Rouge tomato</b> 9662	<b>Cacao</b> 9248	<b>Graphite</b> 0965	

## Cloisons modulaires

Les cloisons modulaires sont en location et ne peuvent être ni peintes, ni percées, ni clouées, ni encollées.

Cloison modulaire blanche 1ml ou 0.50ml x 2.40m ht Cloison modulaire renforcée pour fixer un écran 1ml x 2.40m ht	115€ HT / ml 310€ HT / ml
Porte modulaire 1ml	165€ HT / unité
Bandeau pré monté en aluminium gris Hauteur 2.40m pour 90mm utile : remplissage en mélaminé blanc (épaisseur 7mm) Portée maximale sans poteau : 4ml	47€ HT / ml
Raidisseur Hauteur 40mm - aluminium gris (portée maximale sans poteau : 4ml)	22€ HT / ml
Etagère droite - 1m x 0.30m	57€ HT / unité

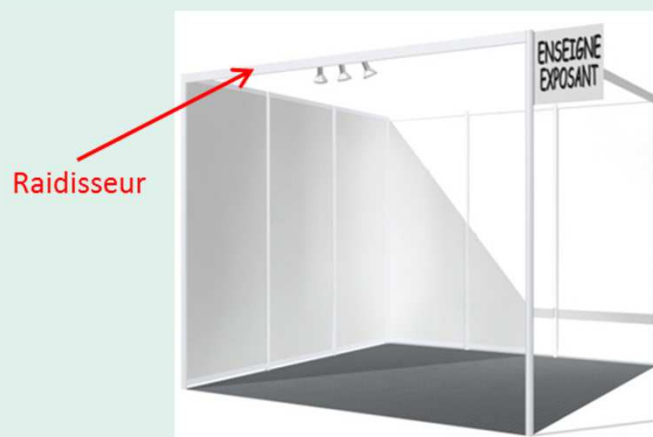

Etagère droite :  
30cm de profondeur

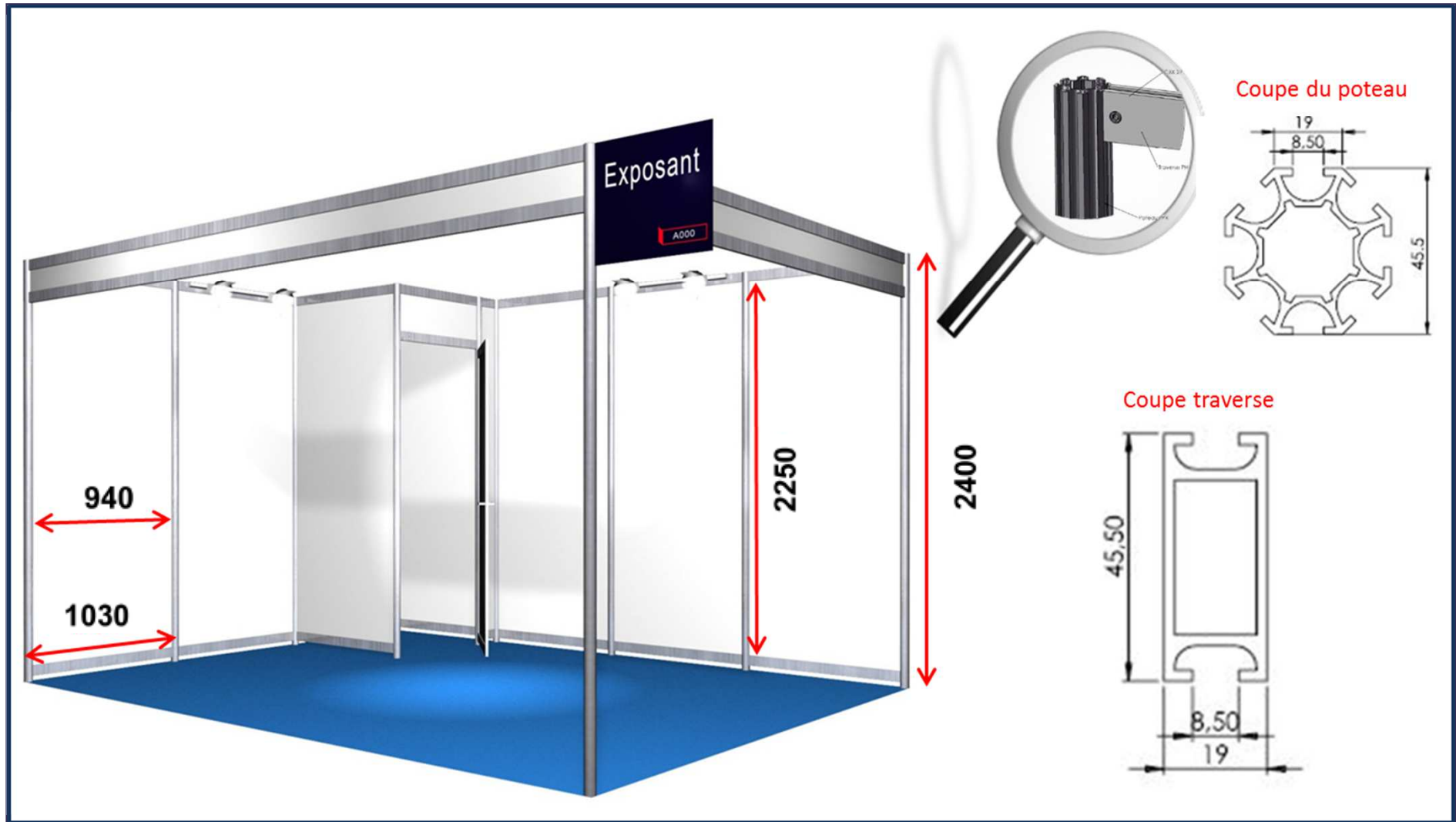

## Cloisons bois

Les cloisons bois brut sont en location et ne peuvent être ni peintes, ni percées, ni clouées, ni encollées.

Cloison bois 1ml ou 0.50ml x 2.50m ht recouvertes de coton gratté coloris au choix (voir nuancier ci-dessous)	145€ HT / ml
Porte bois blanche fermant à clé	220€ HT / unité
Porte bois fermant à clé colorée (gainée en coton gratté au coloris des cloisons)	275€ HT / unité
Doublage contre plaqué (renfort pour percer, clouer...)	130€ HT / ml
Bandeau bois gainé en coton gratté au coloris des cloisons ( portée maximum sans poteau : 4ml)	42€ HT / ml

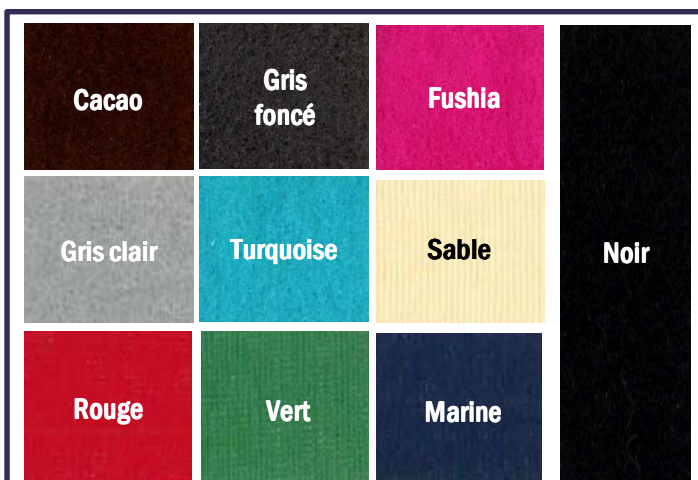

## Cotes techniques cloisons bois

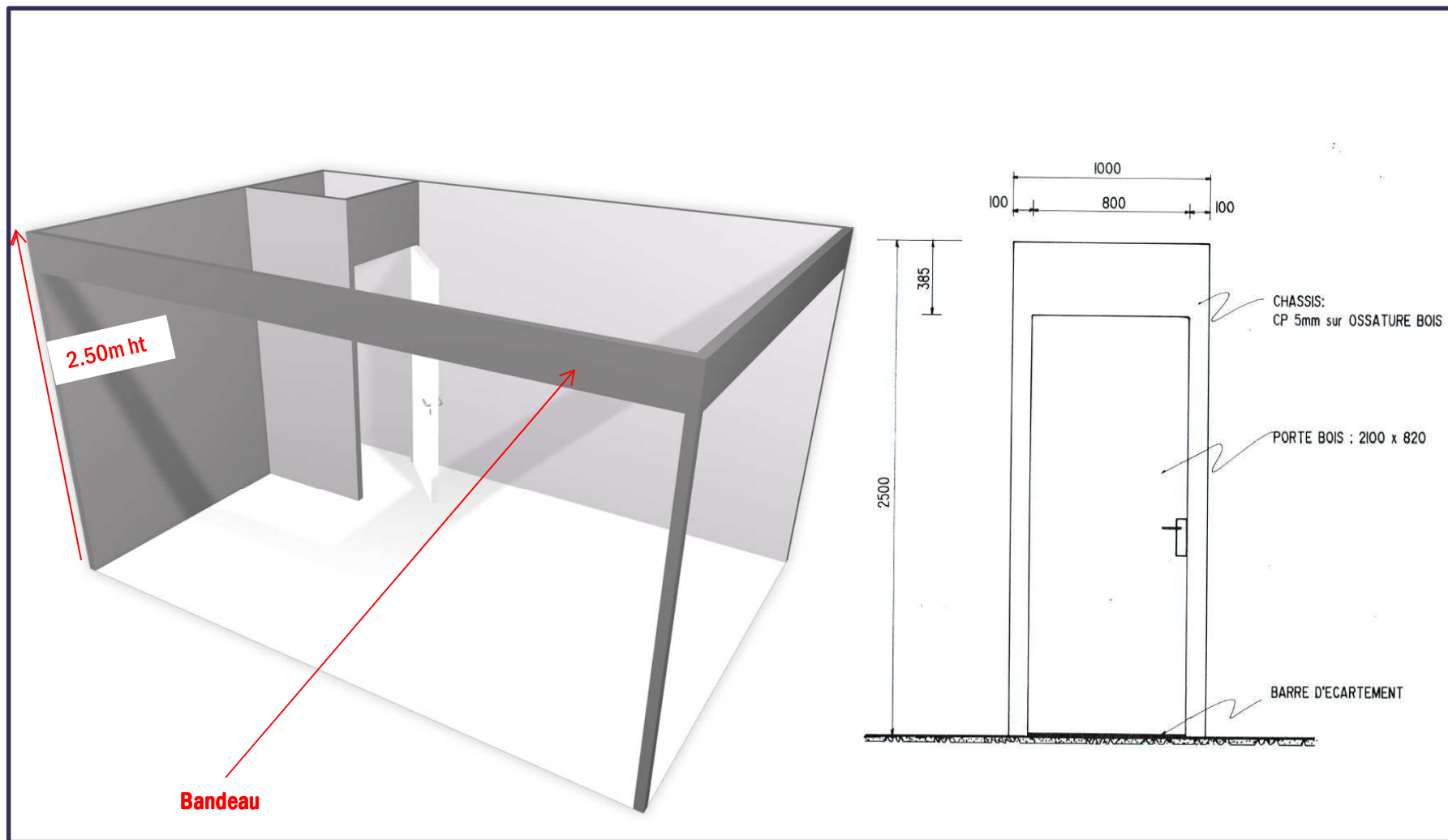





**Le coffret électrique n'est pas inclus dans ces prestations  
(excepté si vous avez commandé un Forfait ZEN PLUS)**

**Vous devez IMPERATIVEMENT commander votre coffret en ligne auprès de VIPARIS :**



[www.viparisstore.com](http://www.viparisstore.com) - Tel : +33 (0)1.40.68.16.16

	<p>Rail de 2, 3 ou 4 spots LED gris Puissance : spot de 20w Plus de luminosité et moins de consommation électrique</p>	<p>(2 spots) 83€ HT / unité (3 spots) 105€ HT / unité (4 spots) 124€ HT / unité</p>
	<p>Spot basse tension à tige – uniquement pour cloison bois Puissance : 50w</p>	<p>110€ HT / unité</p>
	<p>Prise de courant Raccordée au coffret électrique (coffret non fourni)</p>	<p>50€ HT / unité</p>
	<p>Bloc 3 prises Raccordé au coffret électrique (coffret non fourni)</p>	<p>60€ HT / unité</p>

Afin de garantir la prise en compte de votre commande, merci de nous communiquer les fichiers avant le 20/08/2021 - Format Illustrator vectorisé 300dpi Haute Définition

	<p><b>Personnalisation de cloisons modulaires</b></p> <p>Adhésivage sur cloison</p> <p>(merci de nous transmettre tous vos visuels au format Illustrator vectorisé 300dpi haute définition et votre plan de pose accompagné du bon de commande)</p>	<p>215€ HT / panneau</p>
	<p><b>Personnalisation de cloisons bois</b></p> <p>Bâche agrafée sur cloison bois</p> <p>(merci de nous transmettre tous vos visuels au format Illustrator vectorisé 300dpi haute définition et votre plan de pose accompagné du bon de commande)</p>	<p>370€ HT / ml</p>
	<p><b>Visuel ou logo sur comptoir</b></p> <p>Support adhésif (80 x 80cm)</p> <p>Impression, pose et dépose incluses</p>	<p>115€ HT / unité</p>

Afin de garantir la prise en compte de votre commande, merci de nous communiquer les fichiers avant le 20/08/2021 - Format Illustrator vectorisé 300dpi Haute Définition





	<p><b>Enseigne de stand recto/verso</b> (Texte uniquement) sur non tissé en chaussette Dimensions 495 x 450mm</p> <p>Enseigne ovale simple face avec logo sur forex posée sur raidisseur ou clouée sur bandeau bois Dimensions 800 x 350mm</p>	<p>65€ HT / unité</p> <p>110€ HT / unité</p>
	<p><b>Logo exposant ou visuel imprimé sur forex, suspendu sur drisses à 5m</b></p> <p>Simple face 2 x 1m (pose comprise) Double face 2 x 1m (pose comprise) <i>Autres dimensions sur demande</i></p>	<p>415€ HT / unité</p> <p>620€ HT / unité</p>
	<p><b>Kit pont lumière et signalétique suspendu à 5m</b></p> <p>Structure tridimensionnelle de 3ml suspendue à 5m + 2 spots + 3 élingues Signalétique recto simple - 2 x 1m Signalétique recto /verso - 2 x 1m</p> <p>Descente d'alimentation et pose comprises</p>	<p>1220€ HT / unité</p> <p>1430€ HT / unité</p>

Mettez votre stand en lumière : devis sur mesure  
 Contactez-nous pour un devis personnalisé

	<p>Structure tridimensionnelle au mètre linéaire                  Elingues non fournies, à commander auprès de VIPARIS</p>	<p>55€ HT / ml</p>
	<p>Spots SMD LED lumière blanche et diffusante                  Puissance 200w</p>	<p>60€ HT / unité</p>
	<p>Spot PAR lumière jaune                  Puissance 575w</p>	<p>60€ HT / unité</p>
	<p>Pose de votre enseigne (uniquement sur pont lumière                  commandé ci-dessus et sous réserve de faisabilité)                  Merci d'amener votre enseigne le 1<sup>er</sup> jour du montage</p>	<p>Sur devis</p>
	<p>Pose de palans afin de laisser le pont à hauteur d'homme                  pour l'accrochage d'une enseigne</p>	<p>Sur devis</p>



## Complétez votre stand avec un Pack Mobilier

	<p><b>Pack Complet BLANC</b> Celui-ci inclut un comptoir CHRONOS fermant à clé, un tabouret haut CHRONOS, un présentoir à documents MAIA, une table NAIADE, 3 chaises MARS et une corbeille à papiers. (Références choisies chez notre prestataire CAMERUS)</p>	<p>477€ HT le pack</p>
	<p><b>Pack Complet NOIR</b> Celui-ci inclut un comptoir CHRONOS fermant à clé, un tabouret haut CHRONOS, un présentoir à documents MAIA, une table NAIADE, 3 chaises CHRONOS et une corbeille à papiers. (Références choisies chez notre prestataire CAMERUS)</p>	<p>480€ HT le pack</p>
	<p><b>Ensemble Mange-debout BLANC</b> Celui-ci inclut un mange-debout ICARE et 3 tabourets ZEDE (Références choisies chez notre prestataire CAMERUS)</p>	<p>221€ HT le pack</p>
	<p><b>Ensemble Mange-debout NOIR</b> Celui-ci inclut un mange-debout ICARE et 3 tabourets ZEDE (Références choisies chez notre prestataire CAMERUS)</p>	<p>221€ HT le pack</p>

## Complétez votre stand avec un Ecran sur pied ou fixé sur la cloison

Écran LED 4K - 3840 x 2160 pixels	€ H.T.	Q
43" (109 cm) - Samsung QM43R - HDMI/DP - Dim. (L. x H.) : 96.8 x 55.8 cm	336	
49" (125 cm) - Samsung QM49N - HDMI/DP - Dim. (L. x H.) : 110.3 x 63.8 cm	408	
55" (140 cm) - Samsung QM55R - HDMI/DP - Dim. (L. x H.) : 123.5 x 70.8 cm	504	
65" (165 cm) - Samsung QM65H - HDMI/DP - Dim. (L. x H.) : 145.6 x 83.4 cm	712	
75" (190 cm) - Samsung QM75R - HDMI/DP - Dim. (L. x H.) : 168.1 x 96 cm	888	
85" (216 cm) - Samsung QM85N - HDMI/DP - Dim. (L. x H.) : 190.4 x 109.1 cm	1 472	
98" (249 cm) - Samsung QM98F - HDMI/DP - Dim. (L. x H.) : 219.4 x 124.9 cm	2 160	

Écran LED Full HD - 1920 x 1080 pixels	€ H.T.	Q
32" (82 cm) - Samsung PM32F - HDMI/DP - Dim. (L. x H.) : 72.1 x 41.6 cm	296	
40" (102 cm) - Samsung ME40C - VGA/HDMI - Dim. (L. x H.) : 92.2 x 54.0 cm	312	
46" (116 cm) - Samsung ME46C - VGA/HDMI - Dim. (L. x H.) : 105.8 x 61.6 cm	376	
75" (190 cm) - Samsung DM75E - VGA/HDMI - Dim. (L. x H.) : 167.6 x 95.9 cm	840	

Support d'Écran (*)	€ H.T.	Q
Pied de sol pour écran (32" à 65") - Milieu d'écran : environ 1,60 m (*)	80	
Pied de sol pour écran (75" à 85") - Haut de l'écran : environ 2,2 m (*)	128	
Pied haut à roulettes pour écran 98" - Haut de l'écran : environ 2,40 m (*)	208	
Fixation murale : fournie avec l'écran, voir " <b>Informations importantes</b> "	0	

### Informations importantes

- > Installation de nos écrans en accroche murale (incluse) : cloison renforcée obligatoire. Renseignez-vous auprès de votre standiste ou de l'organisateur du salon.
- Si votre cloison n'est pas renforcée / ne peut pas être percée, un pied de sol est nécessaire.**
- > Les écrans peuvent lire les vidéos sur clé USB. Les vidéos doivent être en MP4 (H264). Nous testons les vidéos transmises 72h ouvrées avant le début du salon.
- Nos techniciens ne convertiront pas les vidéos pendant l'installation**

